

Akcia platí  
od 28.01.2025  
do 31.12.2025  
prípadne do  
vypredania zásob.  
PC s DPH



# CEDIMA



# CTS-57 G

## Stolová píla

### TECHNICKÉ ÚDAJE

Výkon:	2,2 kW/230 V
Otáčky:	2.770 min-1
Max. hrúbka rezu 90°:	125 mm
Max. hrúbka rezu 45°:	75 mm
Max. dĺžka rezu:	600 mm
Max. priemer kotúča:	400x25,4 mm
Zásobník na vodu/vedro:	35 l/20 l
Rozmer (DxŠxV):	1.140x620x1.380 mm
Hmotnosť:	74 kg





Obj.č.

**30001025**

Cena:

**2 110,30 €**

Príslušenstvo	Obj.č.	Popis	Cena €
	30000201	Pravítko / Uholník pre pílu CTS-57 G	161,10
	70008154	Čerpadlo pre pílu CTS-57 G	131,10
	70012077	Vypínač pre pílu CTS-57 G	161,20

# CTS-81 L

## Stolová píla

### TECHNICKÉ ÚDAJE

Výkon:	2,2 kW/230 V
Otáčky:	2.770 min-1
Max. hrúbka rezu 90°:	130 mm
Max. dĺžka rezu:	1.200 mm
Max. priemer kotúča:	400x25,4 mm
Zásobník na vodu/vedro:	35 l/20 l
Rozmer (DxŠxV):	1.560x670x610 mm
Hmotnosť:	94 kg



Obj.č.

**30001046**

Cena:

**3 438,20 €**



# CTS-265.2

## Stolová píla

### TECHNICKÉ ÚDAJE

Výkon:	5,5 kW/400 V
Max. hrúbka rezu:	265 mm
Max. dĺžka rezu:	500 mm
Max. priemer kotúča:	650x25,4 mm
Zásobník na vodu:	50 l
Počítadlo prevádzkových hodín:	Áno
Rozmer (DxŠxV):	1.700x800x1.520 mm
Hmotnosť:	200 kg







Obj.č.

**50007779**

Cena:

**6 141,50 €**

Príslušenstvo	Obj.č.	Popis	Cena €
	70008155	Čerpadlo pre pílu CTS-265.2	227,40
	50006852	Diamantový kotúč na tehlu TS MAXX 650 mm	357,00
	50007533	Diamantový kotúč na betón TS BETON MAXX 650 mm	1 115,30
	50007536	Diamantový kotúč na žulu TS GRANIT MAXX 650 mm	1 190,00

# CBAS-500

## Píla pásová

### TECHNICKÉ ÚDAJE

Výkon:	1,5 kW/230 V
Max. výška rezu:	510 mm
Max. šírka rezu:	490 mm
Max. dĺžka rezu:	690 mm
Šírka stola:	710 mm
Rozmer (DxŠxV):	1.100x1.095x1.845 mm
Hmotnosť:	150 kg

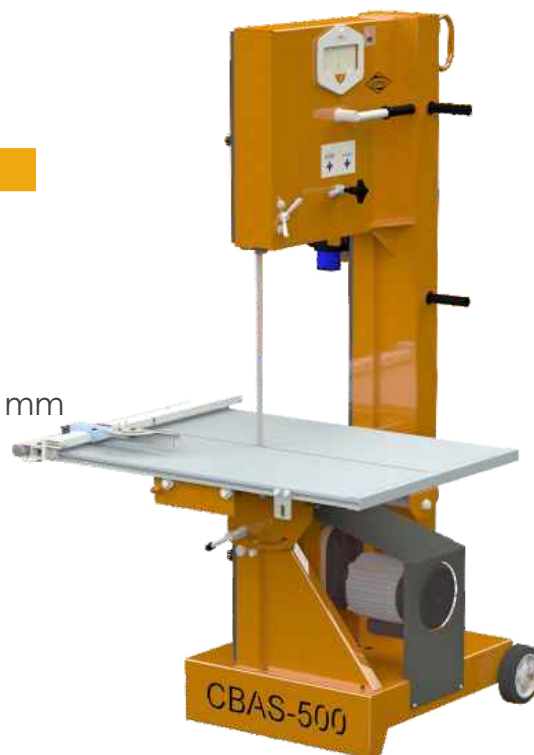

Obj.č.

**50009286**

Cena:

**7 608,00 €**

Príslušenstvo	Obj.č.	Popis	Cena €
	50009324	Pílový pás pre pílu CBAS-500 CSB-HM 3.750x27 mm	357,50